

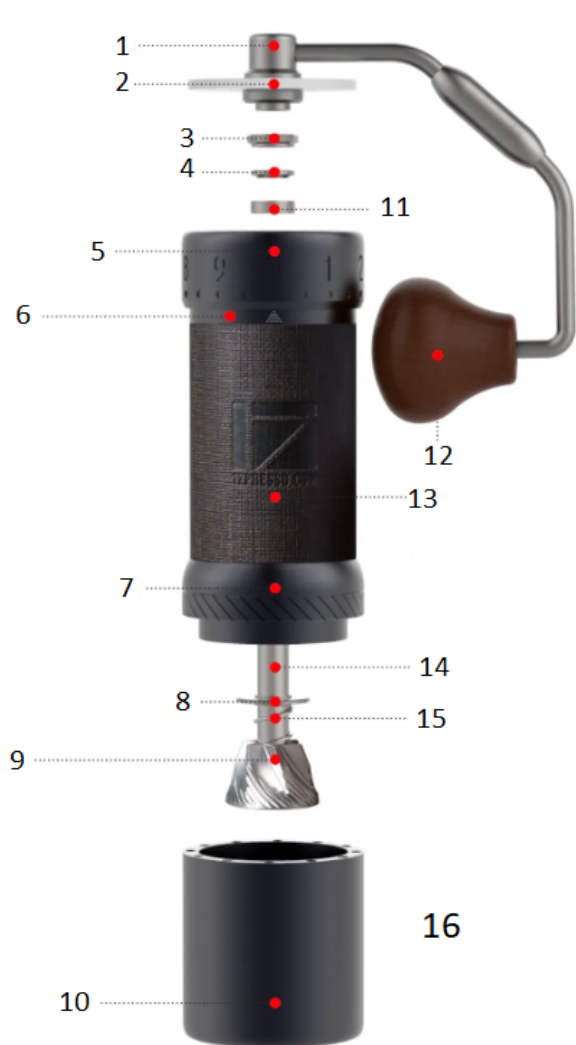

# **1Zpresso J-Ultra rankinis kavos malūnėlis**

Naudojimo instrukcija

## Išplėstinis rodinys



1. Švaistiklio rankena
2. Pupelių viršelis
3. Rievota nykščio veržlė
4. Viršutinis guolio dangtelis
5. Reguliavimo ratuko žiedas
6. Kūnas
7. Burr žiedo blokas
8. Apatinis guolio dangtelis
9. Burr
10. Magnetinis gaudymo puodelis
11. Viršutinis guolis
12. Švaistiklio rankenėlė
13. Sukibimas
14. Prekės spalva gali šiek tiek skirtis dėl skirtingos versijos.
15. Centrinis velenas
16. Pavasaris
17. Maltos kavos talpa: 40 g

(Priklausomai nuo pupelių rūšies)

## Naudotojo instrukcijos

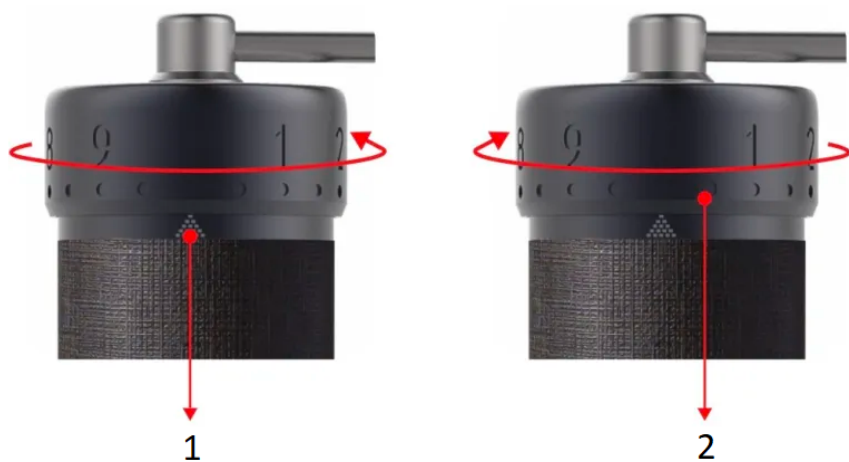

1. Mastelio žymė
2. Reguliavimo ratuko žiedas

## Malimo nustatymo reguliavimas

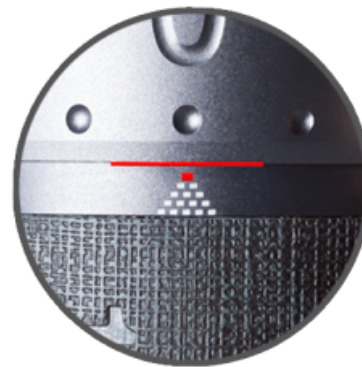

1. Malūnėlis paruoštas naudoti išpakavus. Pasukite reguliavimo ratuko žiedą prieš laikrodžio rodyklę iki pradinio taško, kur prasideda pasipriešinimas ir alkūninė rankena negali laisvai suktis. Nr. 0 bus sulygiuotas su skalės žyme, o apatinis reguliavimo ratuko žiedo kraštas lies pirmąją skalės žymės pakopą.
2. *Piramidės formos* skalės žymė susideda iš kelių kvadratėlių, rodančių, kiek apsisukimų esate pasiekę, ir ji mažėja, kai nustatote grubesnius nustatymus.
3. Iš viso yra penki apsisukimai. 100 spragtelėjimų per vieną apsisukimą, ir kiekvienas spragtelėjimas perkelia frezą 0,008 mm / 8 mikronais.
4. Žiūrėkite žemiau esančią malimo nustatymo lentelę ir pasukite reguliavimo ratuką pagal laikrodžio rodyklę.
5. Pritvirtinkite guminę juostelę prie šlifuoaklio, kad geriau jį suimtumėte.
6. Įdėkite kavos pupelės į piltuvą ir pasukite rankenėlę pagal laikrodžio rodyklę, kad pradėtumėte malti.
7. Išardę ir vėl surinkę malūnėlį, vadovaukitės instrukcijomis, kad sukalibruotumėte jį.

## Išardymas

**Išpėjimas: Neatlaisvinkite girtos žiedo mazgo prieš 3 veiksmą.**



Pasukite reguliavimo ratuko žiedą pagal laikrodžio rodyklę mažiausiai du apsisukimus ir nuimkite rievėta nykštukinę veržlę prieš laikrodžio rodyklę, tuo pačiu spausdami gražtą.



Nuimkite viršutinį guolio dangtelį ir viršutinį guolį.



Nuimkite šerpeto ir centrinę veleną, spyruoklę ir apatinis guolio dangtelis.



Pasukite girmos žiedo mazgą į priekį (atvirkštinis sriegis).

Reguliavimo ratuko žiedo išardymas nėra siūloma.

Nevalykite malūnėlio vandeniu.

Rekomenduojama valyti šepetėliu ir pūstuvu.

## Surinkimas ir kalibravimas

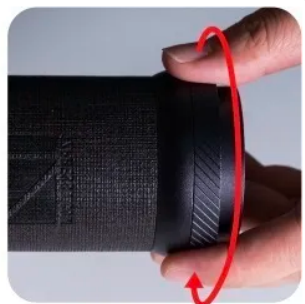

Pasukite girmos žiedo bloką atgal

(atvirkštiniai sriegiai) iki griežčiausios padėties.

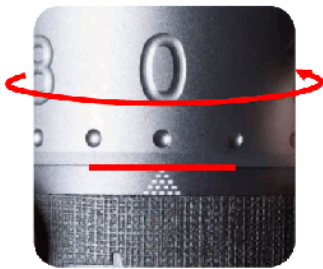

Sulygiuokite #0 su skalės žymės ir apačia reguliavimo ratuko žiedo kraštas liečiasi pirmoji skalės žymės pakopa.



Sudėkite komponentus atgal į dešinę seka: apatinis guolio dangtelis (pakeltas kraštas nukreiptas į viršų), spyruoklė, velenas ir šerpetojimas.



Viršutinį guolį įdėkite atgal iš viršaus. Spausdami girnelę iš apačios, uždėkite viršutinį guolio dangtelį atgal. Šoninė pusė su įgaubti taškai nukreipti į viršų, o U formos skylė tinkamai tinka velenui.



Priveržkite rievėtą nykščio formos veržlę, kad kalibruotumėte malūnėlį, spausdami girnelę iš apačios. Pastaba: Iš viso yra keturi su puse rotacijos skaičiuojant nuo pradinio taško. Pradinis taškas gali skirtis  $\pm 10$  paspaudimų tikslumu dėl priveržimo stiprumo veržlė ir ratukas.

## Išpėjimas

**Nebandykite ardyti ar nuimti šių komponentų:**

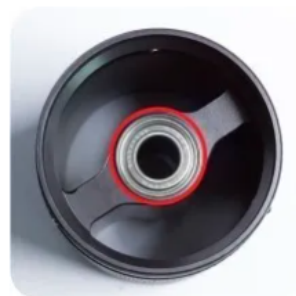

1. Centrinis velenas ir ašmenys
2. Valytuvo žiedo blokas
3. Guoliai

## Sulankstoma rankena

**Išpėjimas: Rankenai garantija netaikoma, jei kuri nors dalis yra išardyta.**

Kaip sulankstyti?



Laikykite švaistiklio dalį prie medinio rankenėlę ir išpauskite ją.

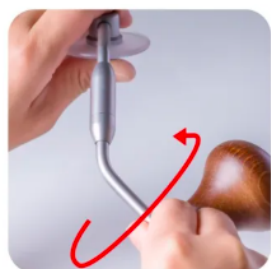

Norėdami sulankstyti, pasukite rankeną pagal laikrodžio rodyklę.

Kaip atsiskleisti?

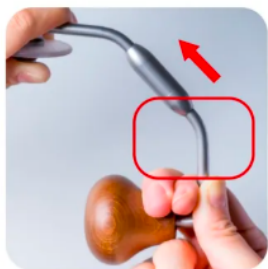

Laikykite švaistiklio dalį prie medinio rankenėlę ir išpauskite ją.



Pasukite rankenėlę prieš laikrodžio rodyklę iki galo būdas atsiskleisti.

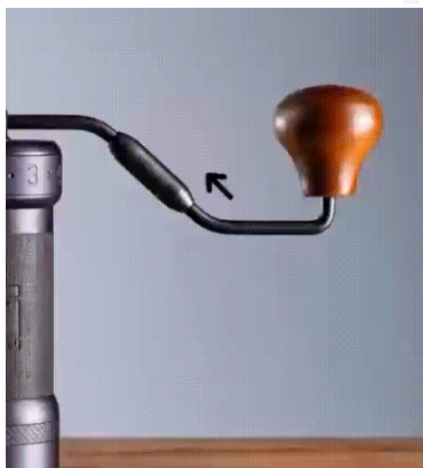

## Atsargumo priemonės

- Nevalykite ir neplaukite malūnėlio vandeniui.
- Nevalykite šlifavimo kitais tirpikliais, išskyrus vandenį ir alkoholį.
- Laikykite jį sausoje vietoje, kad pailgintumėte jo tarnavimo laiką.
- Vadovaukitės surinkimo instrukcijomis, įsitikinkite, kad komponentai yra teisingose vietose.
- Dėl saugumo priežasčių laikykite smulkintuvą vaikams nepasiekiamoje vietoje.

## Garantija ir produkto naudojimo būdas

Produktams suteikiamas standartinis įstatymų nustatytas garantinis laikotarpis. Ši garantija yra neperleidžiama, o pinigine kompensacija grynaisiais pinigais negalima. Garantija netaikoma produktams, kurie buvo naudojami ne taip, kaip nurodyta šioje naudojimo instrukcijoje.

Garantija taip pat netaikoma:

- Pažeidimams, atsiradusiems dėl netinkamo naudojimo, priežiūros aplaidumo ar bet kokio kito naudojimo tikslais, kurie nenurodyti šiame vadove.
- Išorinės išvaizdos pažeidimams, pažeidimams dėl korozijos ar laipsniško nusidėvėjimo.

Bet kokios pašalinių asmenų atliekamos intervencijos ar remontas panaikina produkto garantiją.

**Pardavėjas ir importuotojas:** NajTrade s.r.o., Húskova 31, 04023 Košice, IČO: 50590502.

